

Optional

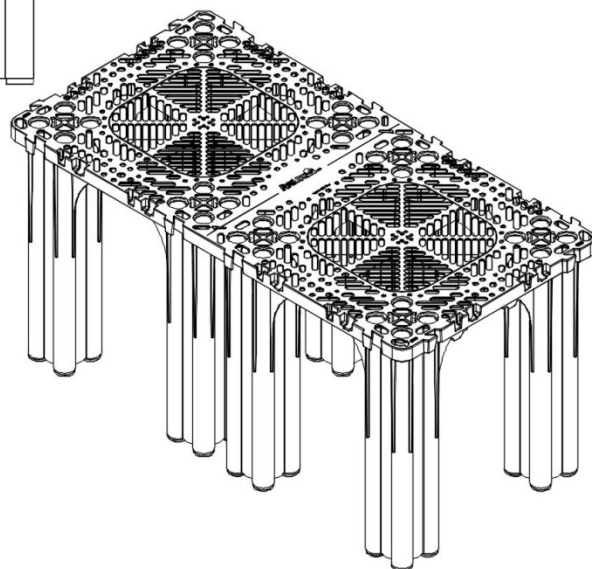
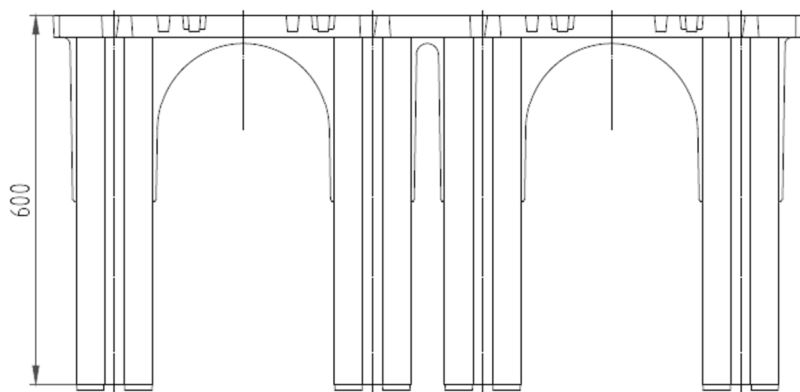
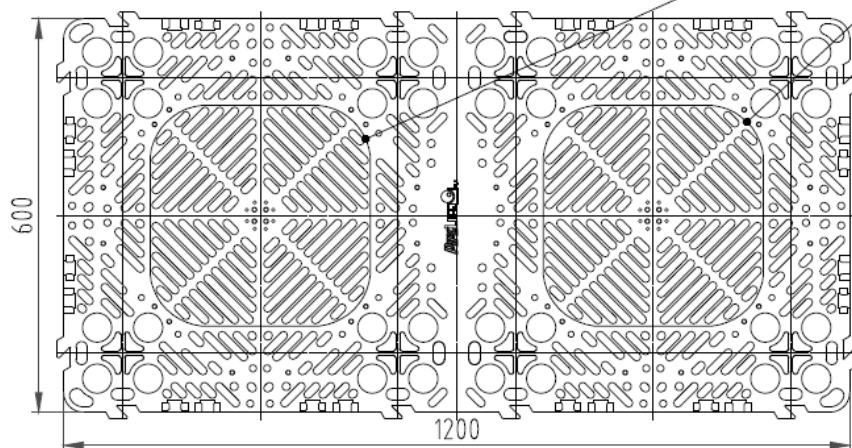

Дренажни блокчета с предназначение за инфилтрация/задържане на дъждовна вода „Stormbox II“

Изглед блокче Stormbox II

Елемент 1

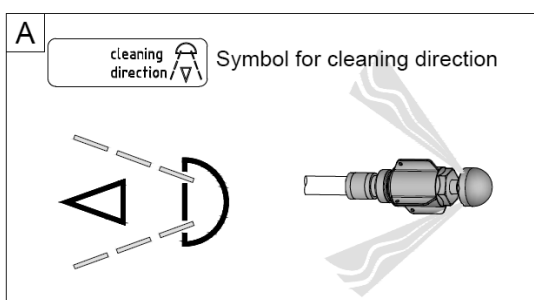
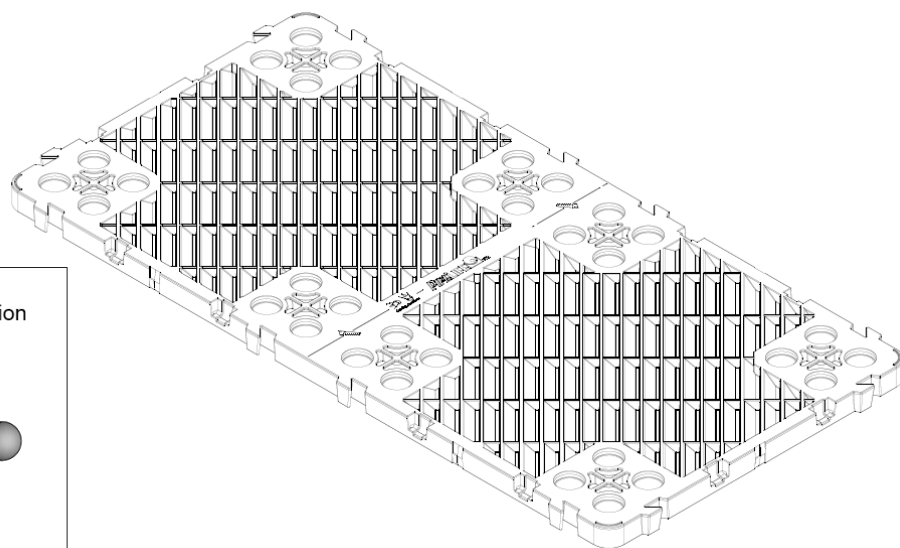
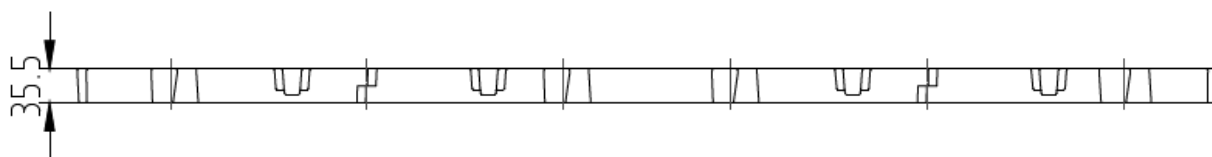
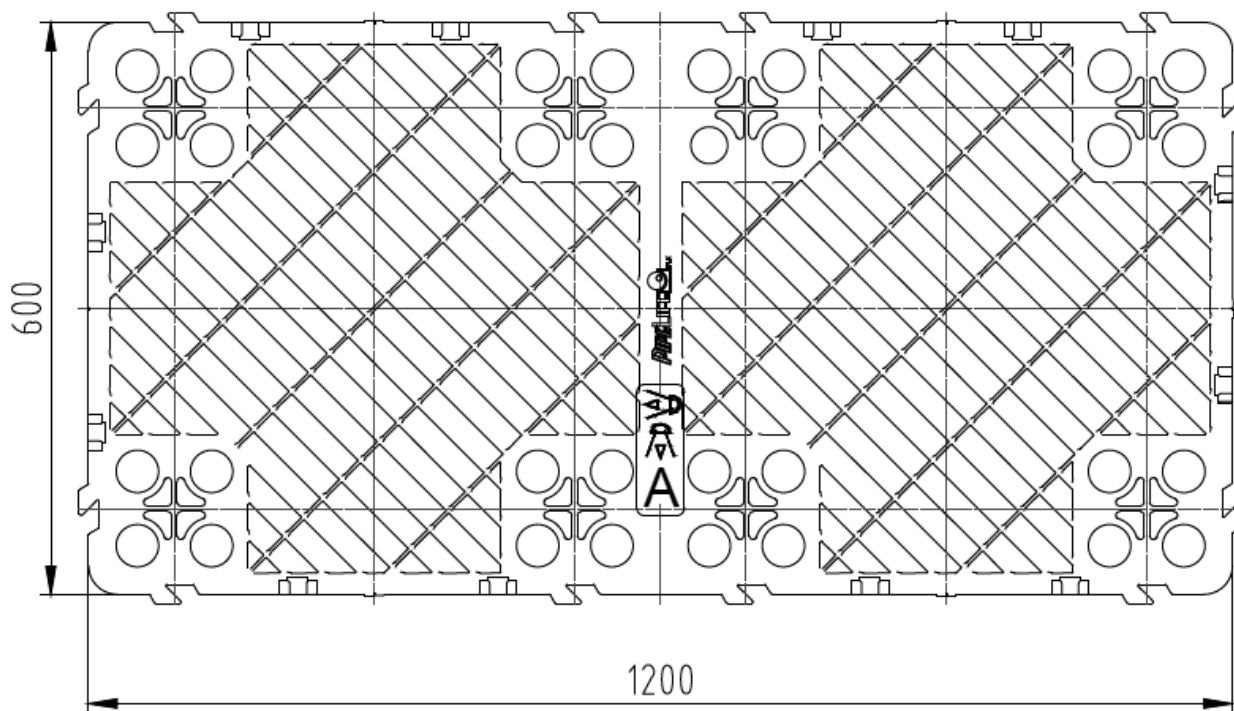

Дренажни блокчета с предназначение за инфилтрация/задържане на дъждовна вода „Stormbox II“

Изглед Дънна плоча

Елемент 2

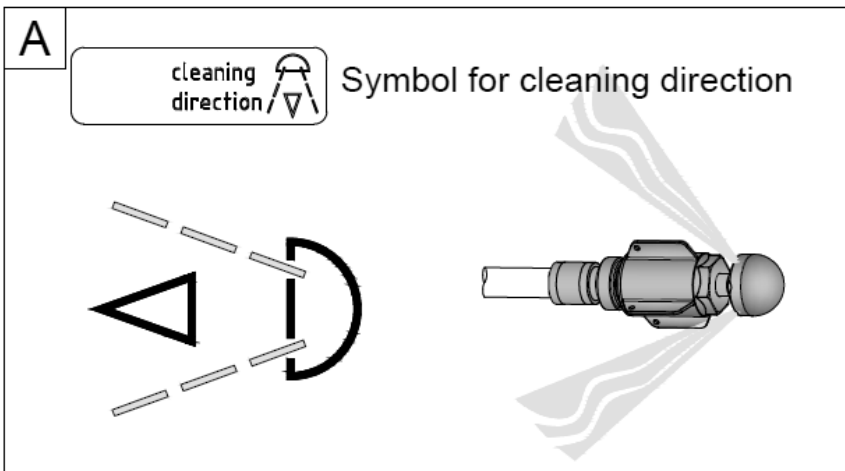
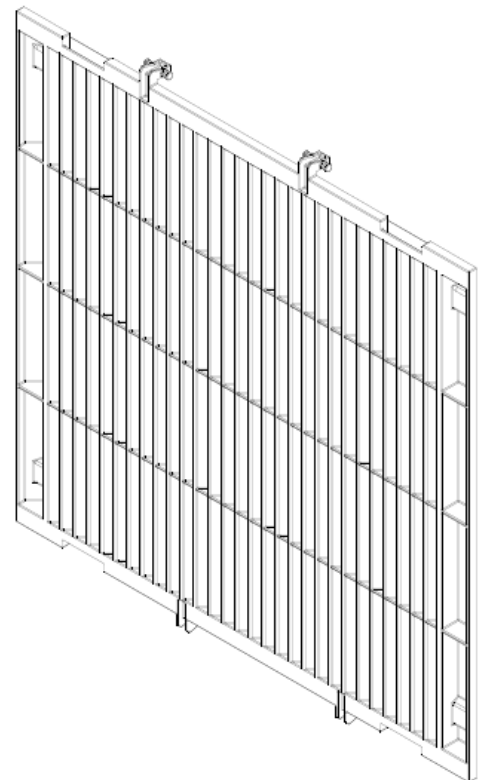
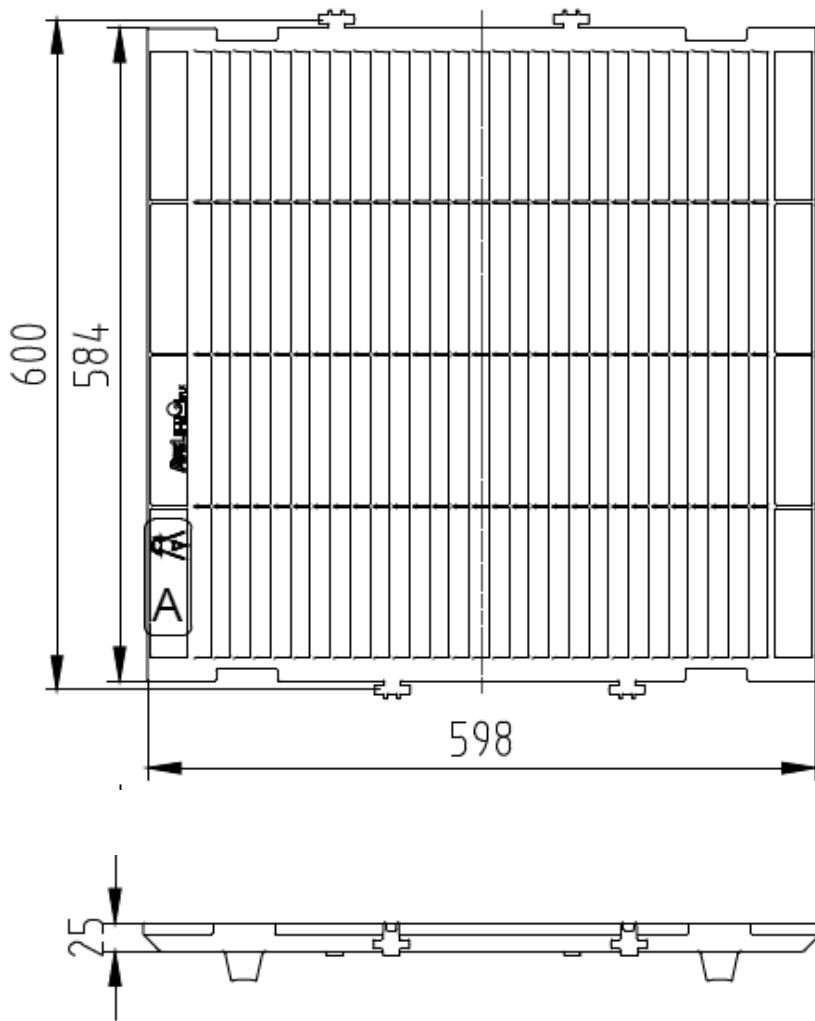

Дренажни блокчета с предназначение за инфилтрация/задържане на дъждовна вода „Stormbox II“

Изглед Страничен Панел-почистване

Елемент 3

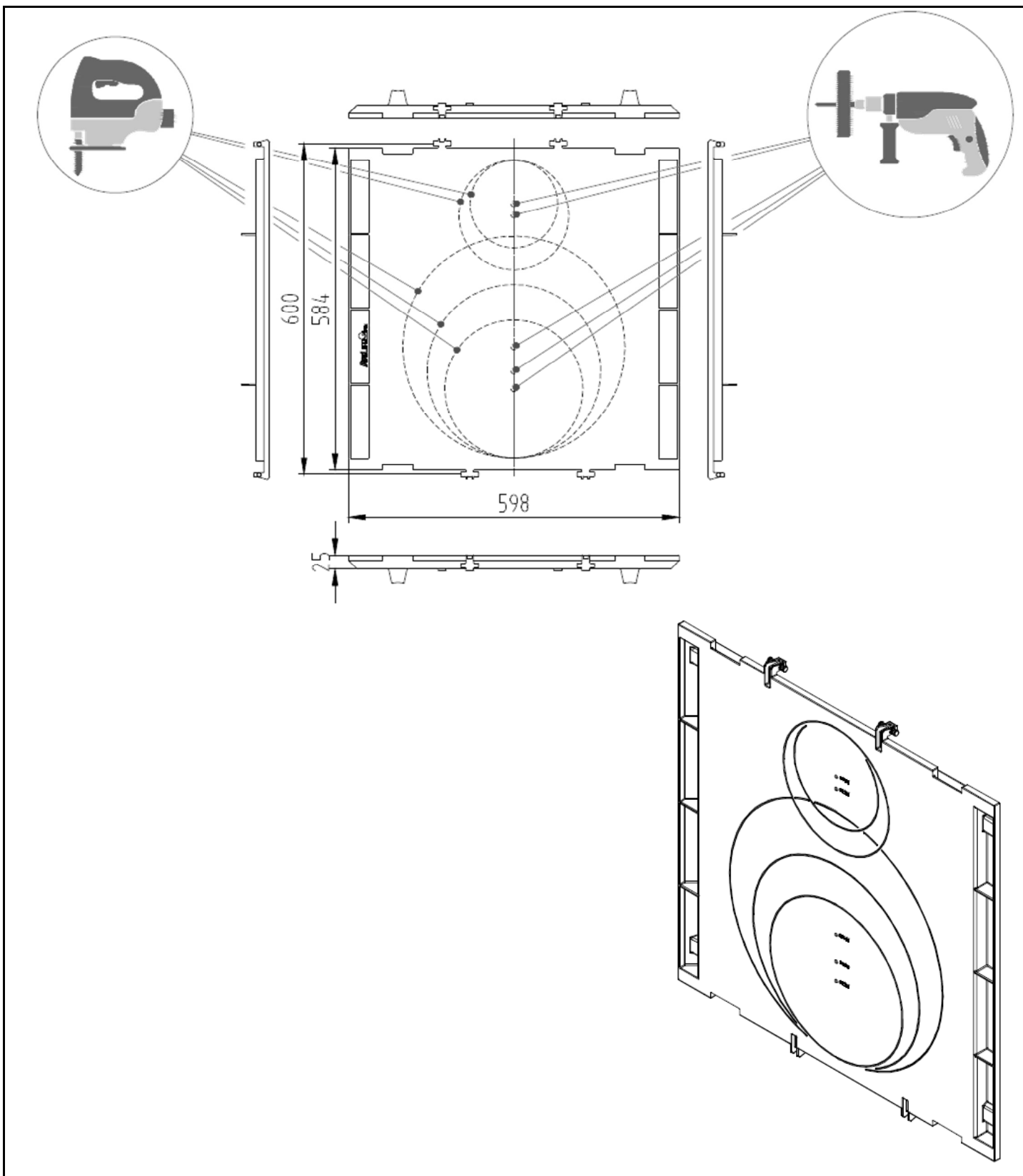

Дренажни блокчета с предназначение за инфилтрация/задържане на дъждовна вода „Stormbox II“

Изглед Страничен панел за връзка-вход изход от блокчетата

Елемент 4